

机器人示意

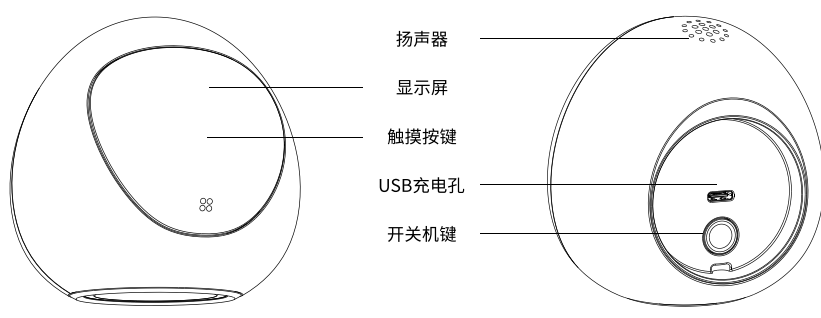

按键功能

- 开关机键** 长按3秒:开关机
- 触摸按键**
 - 单击:单击保存当前数据,数据一分钟内有效
 - 长按:长按 **触摸按键** 键机器人进行地面校准

安装使用流程

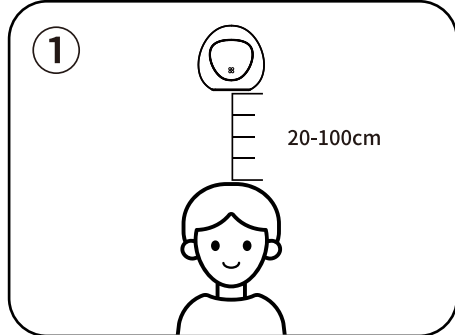

将测高仪放置在距离被测人员头顶20-100cm的距离,确定大概的安装位置

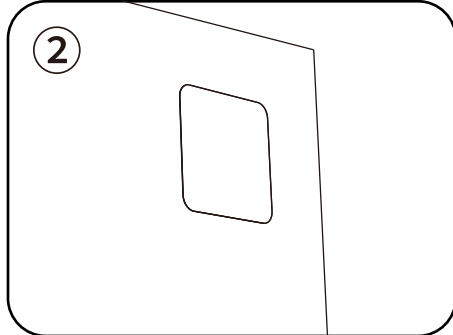

将透明墙贴揭掉背面保护纸后贴在上一部确定的位置

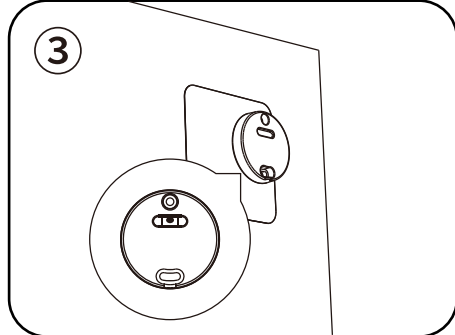

拿出底座揭掉背面保护纸后调好水平,贴在墙贴上

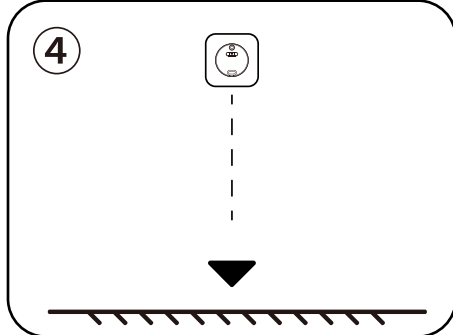

取出站立定位贴纸,贴在测高仪底座正下方正下方

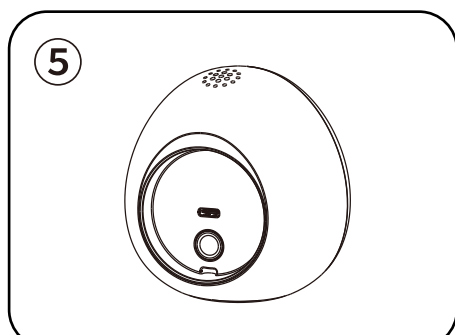

拿出机器人,按下背面的开关机键进行开机

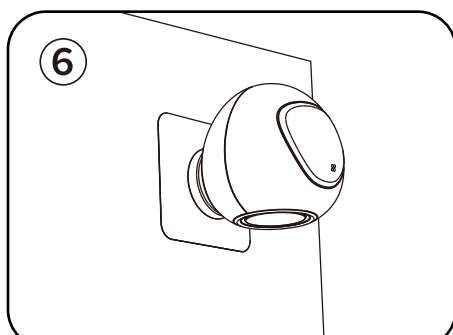

机器人背对固定底座磁吸牢固,长按 **触摸按键** 键机器人进行地面校准后即可测量身高

- 注意:
- 安装墙贴或固定底座时,遇到非平整墙面,如水泥墙、砖墙、木饰板面等,需要膨胀螺栓或者螺丝安装,以免掉落
 - 墙贴及底座安装高度应以超出测量身高的20-100cm为宜,测量更精准
 - 机器人固定好后,在初次使用时,需要先按正面的触摸按键,完成一次对地高度校准后,即可正常测量身高
 - 身高受站姿与站位的影响,正常人早晚身高相差1.5-2mm,因此身每次身高测试,可能有所偏差
 - 身高60 cm以下会自动屏蔽测量以防止宠物类经过导致误触发,如有需求可以通过app打开

连接手机

双击机器人背后电源开关,打开设备蓝牙

打开手机客户端设置个人信息

切换至 设备 页面,点击 绑定 设备

在扫描到的设备列表点击你的设备

完成绑定

技术指标

- 测量范围: 50cm-200cm;分度值:0.1cm
- 安装范围: 超出测量身高20-100cm为宜
- 额定输入: 5V--500mA
- LED显示;扬声器语音播报;数据同步



扫描下载手机客户端

使用与保养

- 产品应远离高温,勿在潮湿、过热或者过冷的环境下使用本产品(温度范围+5~+35°C)
- 请用微湿的布清洁产品,请勿将产品放入水中或使用化学、腐蚀性清洁剂清洗
- 携带时,防止产品与尖头的物品一起存放(如玩具文具等),以免在挤压中按到开关,导致产品频繁开机耗电
- 为保持数据的准确性,请勿在强电磁干扰下使用本产品
- 请将产品放在儿童触摸不到的地方,避免其吞电池或零部件而造成伤害
- 产品为精密仪器,请小心轻放,不能随意拆卸

保修说明

根据三包的规定保修期限为一年(自发票填报日期起计算)

- 购买产品后,如对本产品及我们的服务有任何建议,请搜索我司微信公众号,填写好相应的反馈信息
- 请顾客妥善保存购买发票作为保修凭证,发票一经涂改,保修自行失效。在有效保修期内,凡属于产品本身质量引起的故障,可凭购买发票在全国各地的售后服务网点进行免费维修
- 特约服务网点有义务为我公司的顾客提供优质服务,顾客对其服务质量存在异议,可直接致电本公司售后服务热线投诉

属下列情况恕不免费维修:

- 消费者因使用、维护、保管不当造成损坏的,因不可抗力造成损坏的
- 非承担三包修理者拆动造成损坏的、无三包凭证及有效发票的
- 三包凭证号与修理产品型号不符合或者涂改的
- 不属于保修范围内的产品,本公司全国售后服务网点仍热情为您服务。

包装清单



×1

主机



×1

底座



×1

底座背胶



×2

透明墙贴



×1

充电线



×2

螺丝钉



×2

螺丝胀栓



×1

站立定位贴纸



微信公众号

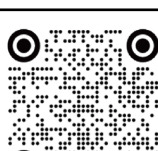

小红书账号

搜索或扫码
“GoCool够酷”
微信公众号或小红书账号
获取售后服务

出品方:上海够酷网络科技有限公司

地址:中国(上海)自由贸易试验区张江路665号三层

邮编:201210

电话:021-58358801